

การแก้ไขปัญหาเบื้องต้น

ปัญหา	สาเหตุ	วิธีการแก้ไขปัญหา
1 การทำความสะอาด		ใช้ผ้านุ่มหรือฟองน้ำชุบน้ำสะอาด ปิดให้หมาดเช็ดทำความสะอาดและใช้ผ้าแห้งเช็ดตาม ควรทำความสะอาดสม่ำเสมอ ไม่ควรใช้ผงขัด หรือแผ่นใยขัด เพราะจะทำให้เกิดรอยขีด
2 อุปกรณ์เสียหาย	การใช้งานผิดวิธี อุบัติเหตุ, หมดอายุการใช้งาน	สามารถหาซื้ออุปกรณ์ได้ที่โชว์รูมบุญถาวร หรือตามร้านที่ขายอุปกรณ์ทั่วไป และสามารถติดตั้งได้ด้วยตัวเอง

ทางบริษัทฯ ขอสงวนสิทธิ์ในความรับผิดชอบใดๆ อันเนื่องมาจากข้อผิดพลาดทางการพิมพ์ (ผิด/ตก) ไม่ว่ากรณีใดๆก็ตาม รายละเอียดต่างๆอาจมีการเปลี่ยนแปลงได้โดยมีต้องแจ้งให้ทราบล่วงหน้า

ข้อแนะนำก่อนการติดตั้ง

- ควรศึกษาคู่มือการติดตั้งตู้สมาร์ทให้เข้าใจก่อนการติดตั้ง เพื่อให้เกิดประโยชน์สูงสุด
- ควรติดตั้งตู้สมาร์ทในบริเวณที่ร่ม ห่างไกลจากความร้อน ละอองน้ำหรือบริเวณที่โดนฝนโดยตรง เพื่อเป็นการยืดอายุการใช้งาน
- เพื่อความสะดวก ควรเตรียมไขควง สว่าน ดอกสว่านสำหรับเจาะปูน ขนาด 7 มม. ไว้ให้พร้อมก่อนการติดตั้ง

อุปกรณ์มาตรฐาน

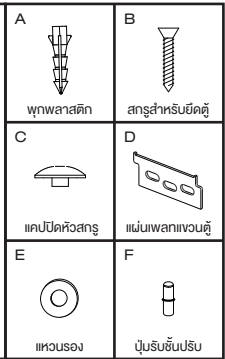

รหัสสินค้า	ขนาดของบานตู้ (ซม.)			
	กว้าง (A)	สูง (B)	ลึก (C)	ระยะเพื่อตัด (D)
WC50/65 L/R	65	60	30	15
LWC50/65 L/R	65	80	30	15

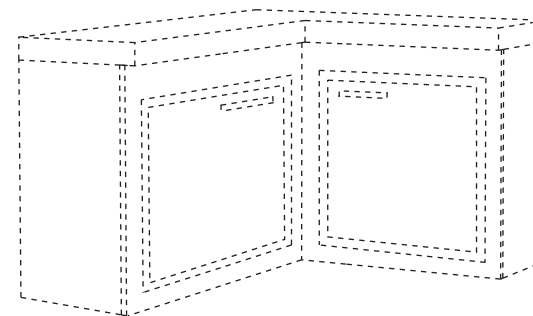
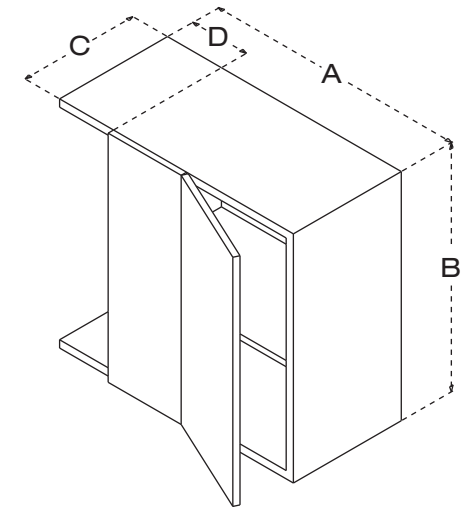
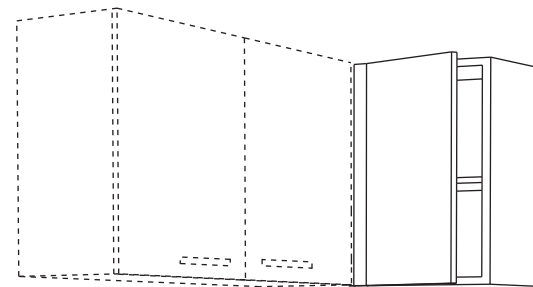

- เมื่อซื้อตัวเข้ามุม ควรซื้อซิลน้ابานทุกครั้ง
- ตู้เข้ามุม WC50/65 L/R ติดตั้งกับตู้แขวน W...
- ตู้เข้ามุม LWC50/65 L/R ติดตั้งกับตู้แขวน LW...

ขั้นตอนการติดตั้ง

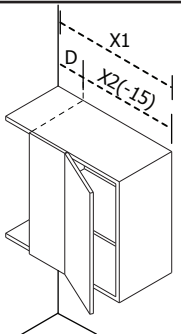
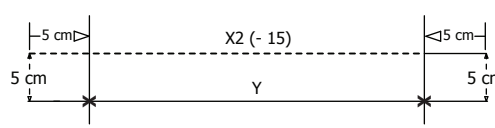
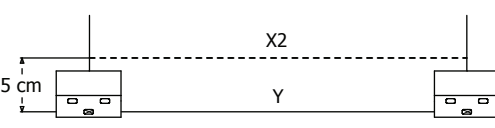
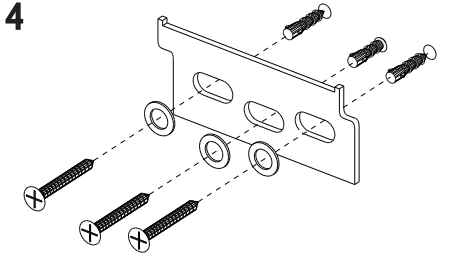
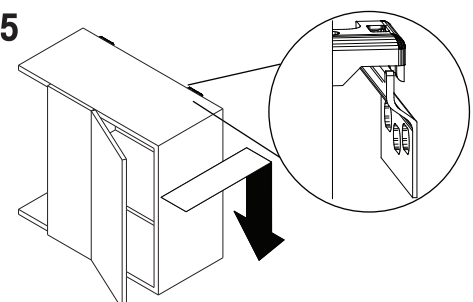
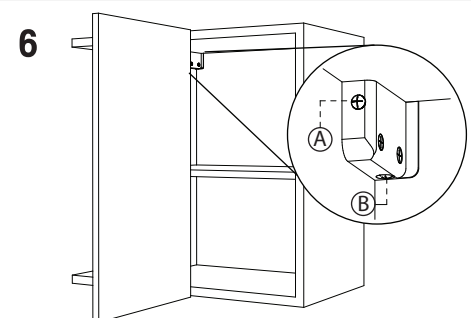
<p>1</p>  <p>● ระยะ D คือ ระยะเมื่อติดตั้งเท่ากับ 15 ซม. ดังนั้น X2 จึงต้องลบ 15 จึงจะได้ระยะตัวแขวน</p> <p>● ลากเส้นตำแหน่ง(เส้นX) ที่จะติดตั้งตัวแขวน โดยใช้ระดับน้ำช่วยในการลากเส้น</p>	<p>2</p>  <p>● วัดระยะจากขอบเส้นระดับ(เส้นX) ทั้งด้านซ้ายและด้านขวาเข้ามา 5 ซม. แล้วลากเส้นลงมาในแนวตั้ง</p> <p>● จากนั้น ลากเส้นระดับ(เส้นY) เพื่อให้ตัดกับเส้นในแนวตั้ง</p>
<p>3</p>  <p>● นำแผ่นเหล็กเพลกแขวนตัวมาวางทาบที่จุดตัดโดยให้จุดตัดอยู่ตรงกลางของแผ่นเหล็กใช้ปากกาทำหนดตำแหน่งสำหรับเจาะ</p> <p>● เมื่อได้ตำแหน่งทั้ง 6 แล้วให้ใช้สว่านเจาะรูขนาด 7 มม. เจาะที่ตำแหน่งทั้ง 6</p>	<p>4</p>  <p>● ดอกพุกพลาสติกเข้ากับรูที่กำหนด นำเหล็กเพลกแขวนตัวมาวางในตำแหน่งของพุก แล้วใช้ไขควงขันสกรูยึดเหล็กเพลกแขวนตัวให้แน่น</p>
<p>5</p>  <p>● นำตัวขึ้นแขวนกับเหล็กเพลกแขวนตัว ปิดรูด้วยแคลปิดหัวสกรู</p>	<p>6</p>  <p>● จุด A ใช้ในการปรับตู้ในแนวลึก(ปรับตู้เข้า-ออก)</p> <p>● จุด B ใช้ในการปรับตู้ในแนวตั้ง(ปรับตู้ขึ้น-ลง)</p>

ขั้นตอนการปรับระดับหน้าบาน

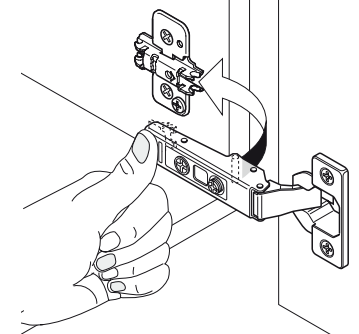
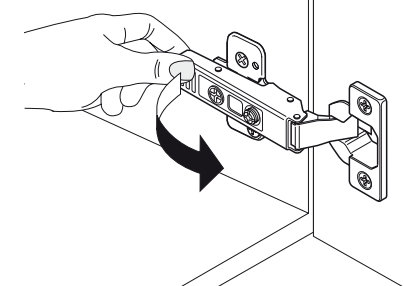
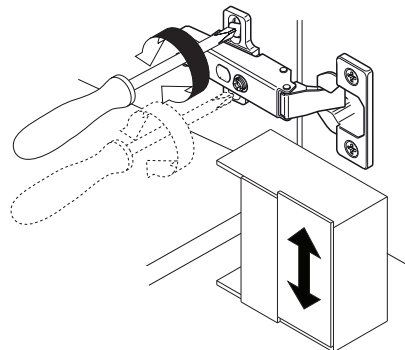
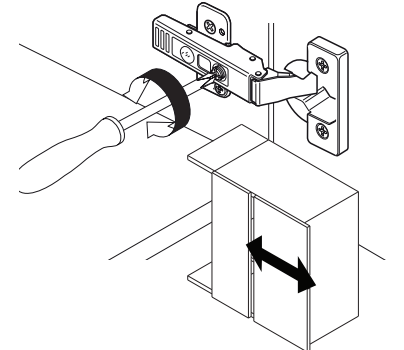
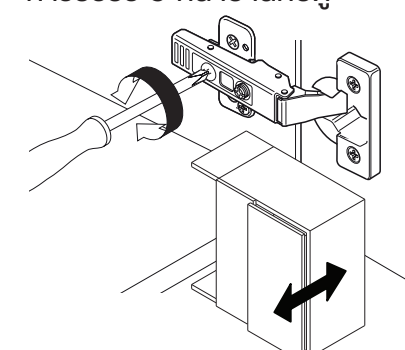
<p>● การติดตั้งบานพับ</p> 	<p>● การถอดบานพับ</p> 
<p>● การปรับหน้าบานแนวตั้ง</p> 	<p>● การปรับหน้าบานซ้าย - ขวา</p> 
<p>● การปรับระยะหน้าบานกับตู้</p> 	<p>⚠ คำเตือน</p> <ul style="list-style-type: none"> ● หลังจากทำความสะอาด ควรใช้ผ้าเนื้อนุ่มเช็ดให้แห้ง ● การติดตั้งควรทำตามคู่มืออย่างเคร่งครัด ● หลีกเลี่ยงการกระแทกกระแทกหรือตกหล่น ● สินค้านี้ได้รับการออกแบบให้ใช้งานในอาคารเท่านั้น