

การแก้ไขปัญหาเบื้องต้น

ปัญหา	สาเหตุ	วิธีการแก้ไขปัญหา
1 ติดตั้งแล้วหน้าบานบิด หรือปิดไม่สนิทกับวงกบ	ช่องปูนไม่ได้ตั้งระดับ	1. ก่อนยึดวงกบกับช่องเคาน์เตอร์ ควรปิดหน้าบาน เพื่อสังเกตว่าหน้าบานว่าบิดหรือปิดไม่สนิทกับวงกบหรือไม่ ถ้าไม่ก็เจาะได้เลย แต่ถ้าบิดหรือปิดไม่สนิทให้ยิบหาตำแหน่งที่เหมาะสมที่สุดแล้วจึงทำการเจาะ 2. ปิดช่องว่างระหว่างปีกวงกบและเคาน์เตอร์ปูนด้วยซิลิโคนให้เรียบร้อย
2 การทำความสะอาด		ใช้ผ้านุ่มหรือฟองน้ำชุบน้ำสะอาด บิดให้หมาดเช็ดทำความสะอาดและใช้ผ้าแห้งเช็ดตาม ควรทำความสะอาดสม่ำเสมอ ไม่ควรใช้ผงขัด หรือแผ่นใยขัด เพราะจะทำให้เกิดรอยขีด
3 อุปกรณ์เสียหาย	การใช้งานผิดวิธี อุบัติเหตุ, หมดอายุการใช้งาน	สามารถหาซื้ออุปกรณ์ได้ที่โชว์รูมบุญญถาวร หรือตามร้านที่ขายอุปกรณ์ทั่วไป และสามารถติดตั้งได้ด้วยตัวเอง

ทางบริษัทฯ ขอสงวนสิทธิ์ในความรับผิดชอบใดๆ อันเนื่องมาจากข้อผิดพลาดทางการพิมพ์ (ผิด/ตก) ไม่ว่ากรณีใดๆก็ตาม รายละเอียดต่างๆอาจมีการเปลี่ยนแปลงได้โดยมีต้องแจ้งให้ทราบล่วงหน้า

ข้อแนะนำก่อนการติดตั้ง

- ควรศึกษาคู่มือการติดตั้งตู้สมาร์ทให้เข้าใจก่อนการติดตั้ง เพื่อให้เกิดประโยชน์สูงสุด
- ก่อนยึดตู้อุปกรณ์กับช่องเคาน์เตอร์ปูน ควรสังเกตหน้าบานว่าบิดหรือปิดไม่สนิทกับตู้อุปกรณ์หรือไม่ และควรทำการแก้ไขก่อนเจาะรูเพื่อการติดตั้ง
- ควรติดตั้งตู้สมาร์ทในบริเวณที่ร่ม ห่างไกลจากความร้อน ละอองน้ำหรือบริเวณที่โดนฝนโดยตรง เพื่อเป็นการยืดอายุการใช้งาน
- เพื่อความสะดวก ควรเตรียมไขควง ส่วน ดอกสว่านสำหรับเจาะปูน ขนาด 7 มม. ไว้ให้พร้อมก่อนการติดตั้ง

อุปกรณ์มาตรฐาน

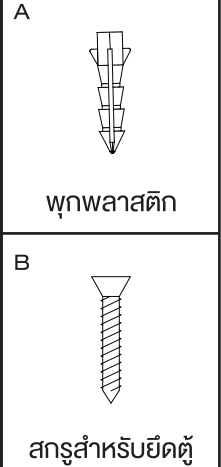

รหัสสินค้า	ขนาดของบานตู้ (ซม.)			ขนาดของช่องเคาน์เตอร์ปูน (ซม.)		
	กว้าง (A)	สูง (B)	ลึก (C)	กว้าง (X)	สูง (Y)	ลึก (Z)
FP 40	40	61	54	41	62	55
FP 50	50	61	54	51	62	55

การเตรียมเคาน์เตอร์ปูน

- เตรียมเคาน์เตอร์ปูนให้มีช่องว่างพอเหมาะกับชุดวงกบที่ต้องการติดตั้ง
- ขนาดเคาน์เตอร์ตามรายละเอียดในตาราง
- ปูกระเบื้องในช่องปูนทุกช่อง

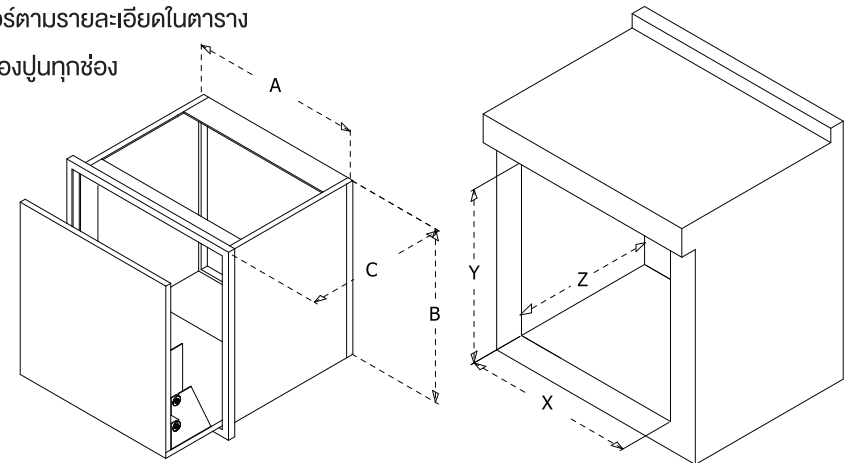

ขั้นตอนการติดตั้ง

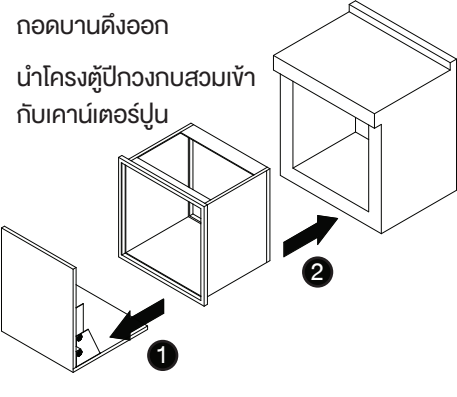
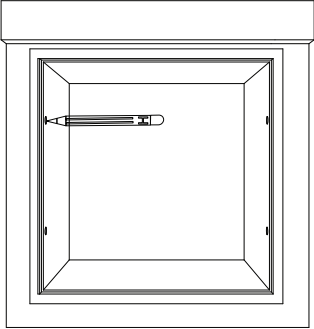
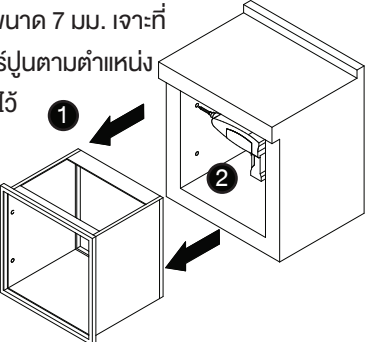
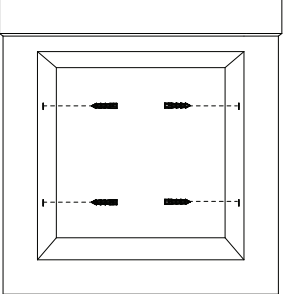
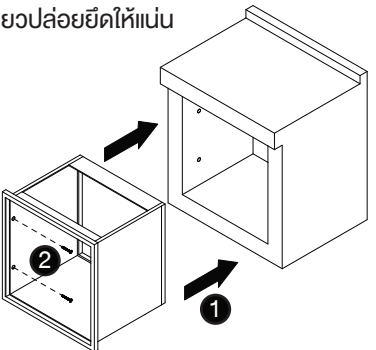
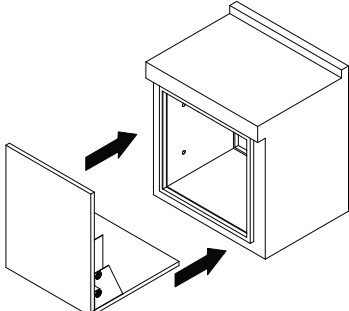
<ul style="list-style-type: none"> ● ถอดบานดึงออก ● นำโครงตู้ปีกวงกลมสวมเข้ากับเคาน์เตอร์ปูน 	<ul style="list-style-type: none"> ● กำหนดจุดในการเจาะด้วยปากกาเคมีหรือดินสอ 
<ul style="list-style-type: none"> ● นำโครงตู้ปีกวงกลมออกจากช่องเคาน์เตอร์ปูน ● นำส่วนขนาด 7 มม. เจาะที่เคาน์เตอร์ปูนตามตำแหน่งที่กำหนดไว้ 	<ul style="list-style-type: none"> ● นำฟุกพลาสติกตอกเข้ากับรูที่เจาะให้จมพอดีกับผิวเคาน์เตอร์ปูน 
<ul style="list-style-type: none"> ● นำโครงตู้ปีกวงกลมมาใส่ที่เคาน์เตอร์ปูน แล้วขันเกลียวปล่อยยึดให้แน่น 	<ul style="list-style-type: none"> ● สวมบานดึงเข้ากับโครงตู้ปีกวงกลม ทดลองปิดเปิด หากมีอาการฝืดให้คลายเกลียวต่างๆ 

ขั้นตอนการปรับระดับหน้าบาน

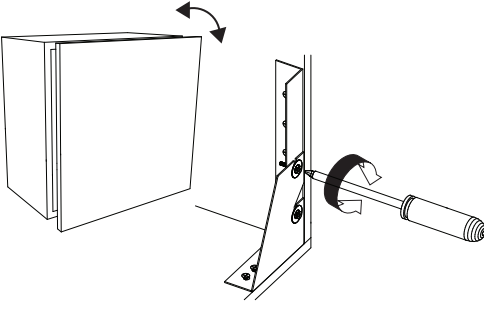
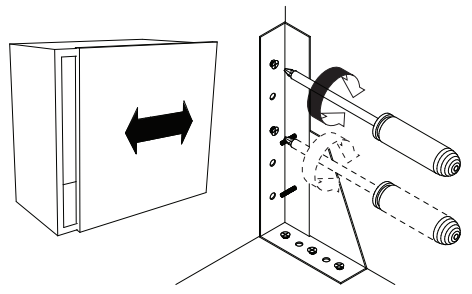
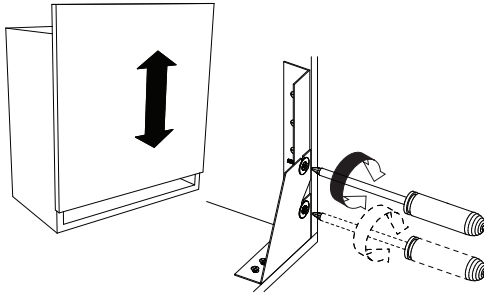
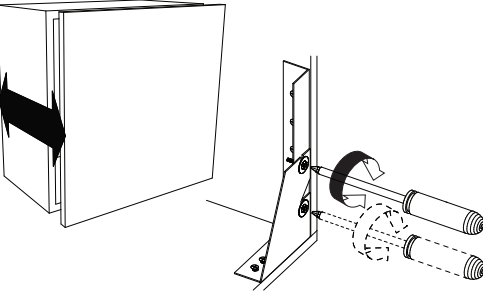
<ul style="list-style-type: none"> ● การปรับองศาหน้าบาน 	<ul style="list-style-type: none"> ● การปรับหน้าบานซ้าย - ขวา 
<ul style="list-style-type: none"> ● การปรับหน้าบานแนวตั้ง 	<ul style="list-style-type: none"> ● การปรับระยะหน้าบานกับตู้ 
<p style="text-align: center;">⚠ คำเตือน</p> <ul style="list-style-type: none"> ● หลังจากทำความสะอาด ควรใช้ผ้าเนื้อนุ่มเช็ดให้แห้ง ● การติดตั้งควรทำตามคู่มืออย่างเคร่งครัด ● หลีกเลี่ยงการกระทบกระแทกหรือตกหล่น ● สินค้านี้ได้รับการออกแบบให้ใช้งานในอาคารเท่านั้น 	