

การแก้ไขปัญหาเบื้องต้น

ปัญหา	สาเหตุ	วิธีการแก้ไขปัญหา
1 ติดตั้งแล้วหน้าบานบิด หรือปิดไม่สนิทกับวงกบ	ช่องปูนไม่ได้ตั้งระดับ	1. ก่อนยึดวงกบกับช่องเคาน์เตอร์ ควรปิดหน้าบานเพื่อสังเกตว่าหน้าบานว่าบิดหรือปิดไม่สนิทกับวงกบหรือไม่ ถ้าไม่ก็เจาะได้เลย แต่ถ้าบิดหรือปิดไม่สนิทให้ยับยาค่าแห่งที่เหมาะสมที่สุดแล้วจึงทำการเจาะ 2. ปิดช่องว่างระหว่างปีกวงกบและเคาน์เตอร์ปูนด้วยซิลิโคนให้เรียบร้อย
2 การทำความสะอาด		ใช้ผ้านุ่มหรือฟองน้ำชุบน้ำสะอาด บิดให้หมาดเช็ดทำความสะอาดและใช้ผ้าแห้งเช็ดตาม ควรทำความสะอาดสม่ำเสมอ ไม่ควรใช้ผงขัด หรือแผ่นใยขัด เพราะจะทำให้เกิดรอยขีด
3 อุปกรณ์เสียหาย	การใช้งานผิดวิธี อุบัติเหตุ, หมดอายุการใช้งาน	สามารถหาซื้ออุปกรณ์ได้ที่โชว์รูมบุญถาวร หรือตามร้านที่ขายอุปกรณ์ทั่วไป และสามารถติดตั้งได้ด้วยตัวเอง

ทางบริษัทฯ ขอสงวนสิทธิ์ในความรับผิดชอบใดๆ อันเนื่องมาจากข้อผิดพลาดทางการพิมพ์ (ผิด/ตก) ไม่ว่ากรณีใดๆก็ตาม รายละเอียดต่างๆอาจมีการเปลี่ยนแปลงได้โดยมีต้องแจ้งให้ทราบล่วงหน้า

ข้อแนะนำก่อนการติดตั้ง

- ควรศึกษาคู่มือการติดตั้งตู้สมาร์ทให้เข้าใจก่อนการติดตั้ง เพื่อให้เกิดประโยชน์สูงสุด
- ก่อนยึดตู้อุปกรณ์กับช่องเคาน์เตอร์ปูน ควรสังเกตหน้าบานว่าบิดหรือปิดไม่สนิทกับตู้อุปกรณ์หรือไม่ และควรทำการแก้ไขก่อนเจาะรูเพื่อการติดตั้ง
- ควรติดตั้งตู้สมาร์ทในบริเวณที่ร่ม ห่างไกลจากความร้อน ละอองน้ำหรือบริเวณที่โดนฝนโดยตรง เพื่อเป็นการยืดอายุการใช้งาน
- เพื่อความสะดวก ควรเตรียมไขควง ส่วน ดอกสว่านสำหรับเจาะปูน ขนาด 7 มม. ไว้ให้พร้อมก่อนการติดตั้ง

อุปกรณ์มาตรฐาน

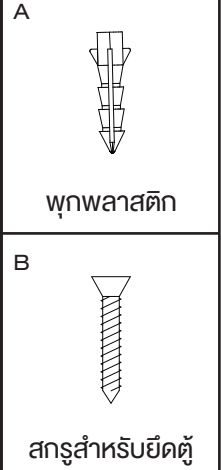

รหัสสินค้า	ขนาดของบานตู้ (ซม.)		ขนาดของช่องเคาน์เตอร์ปูน (ซม.)	
	กว้าง (A)	สูง (B)	กว้าง (X)	สูง (Y)
FC80	80	49	81	50

การเตรียมเคาน์เตอร์ปูน

- เตรียมเคาน์เตอร์ปูนให้มีช่องว่างพอเหมาะกับชุดวงกบที่ต้องการติดตั้ง
- ขนาดเคาน์เตอร์ตามรายละเอียดในตาราง
- ปูกระเบื้องในช่องปูนทุกช่อง

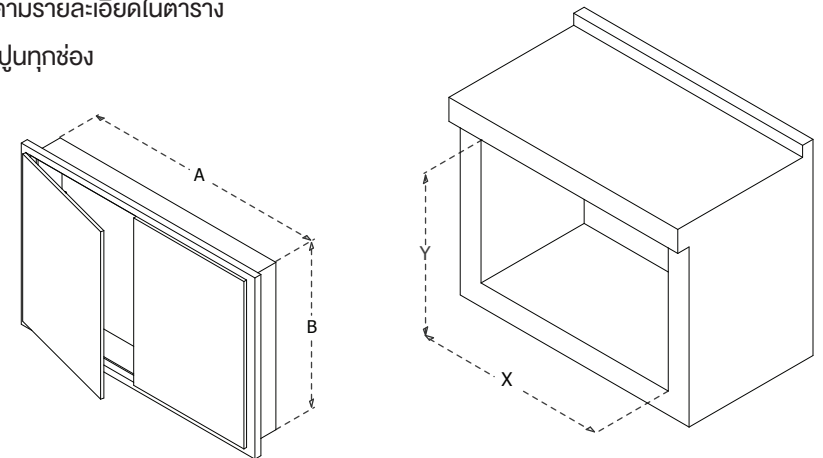

ขั้นตอนการติดตั้ง

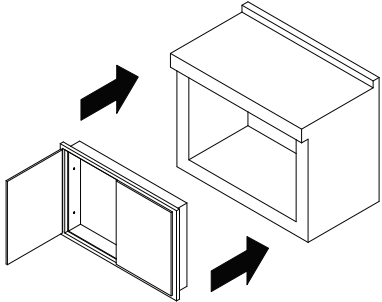
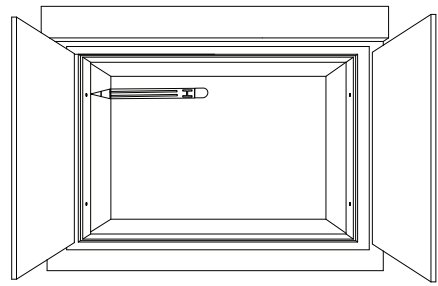
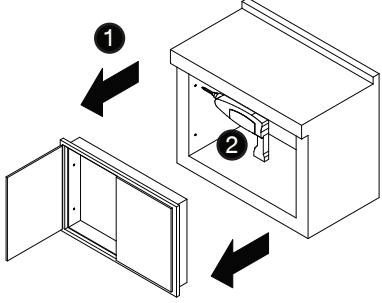
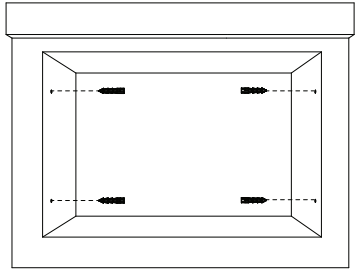
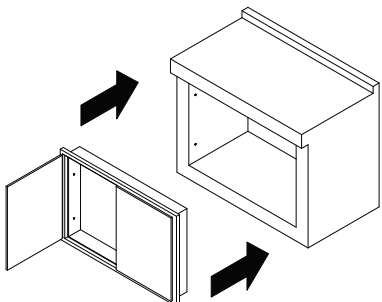
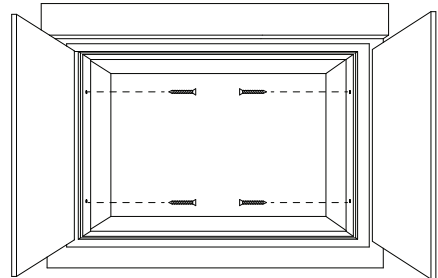
 <p>1</p> <ul style="list-style-type: none"> นำชุดปีกวงกบมาใส่ในช่องเคาน์เตอร์ปูนที่ได้เตรียมไว้ 	 <p>2</p> <ul style="list-style-type: none"> เปิดหน้าบานออกแล้วใช้ปากกาเคมีหรือดินสอกำหนดจุดที่เคาน์เตอร์ปูน เพื่อเป็นจุดในการเจาะ
 <p>3</p> <ul style="list-style-type: none"> นำชุดปีกวงกบออกจากช่องเคาน์เตอร์ปูน แล้วนำส่วนขนาด 7 มม. เจาะที่เคาน์เตอร์ปูนตามตำแหน่งที่กำหนดไว้ 	 <p>4</p> <ul style="list-style-type: none"> นำพุกพลาสติกตอกเข้ากับรูที่จะให้จมพอดีกับผิวเคาน์เตอร์ปูน
 <p>5</p> <ul style="list-style-type: none"> นำชุดปีกวงกบมาใส่ที่เคาน์เตอร์ปูน 	 <p>6</p> <ul style="list-style-type: none"> ขันเกลียวปลัวยยึดปีกวงกบและเคาน์เตอร์ปูนให้แน่น

ขั้นตอนการปรับระดับหน้าบาน

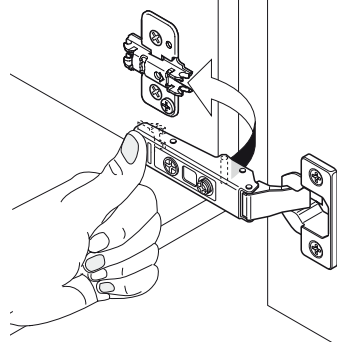
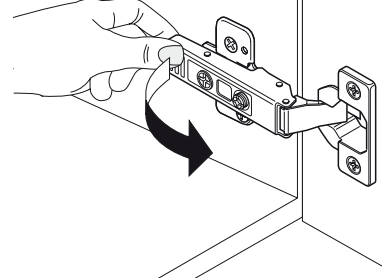
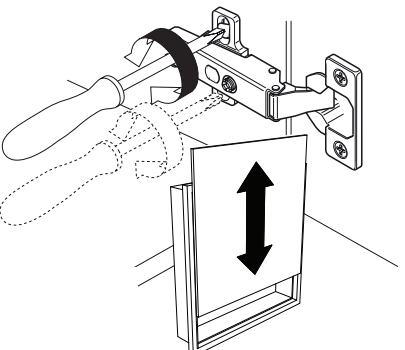
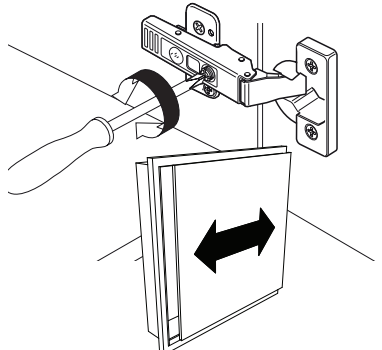
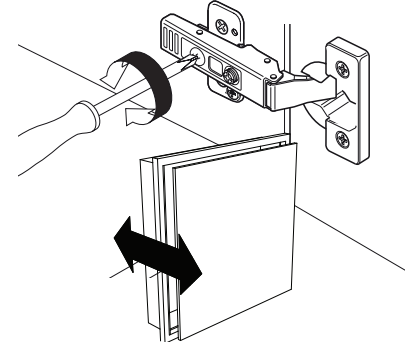
<ul style="list-style-type: none"> การติดตั้งบานพับ 	<ul style="list-style-type: none"> การถอดบานพับ 
<ul style="list-style-type: none"> การปรับหน้าบานแนวตั้ง 	<ul style="list-style-type: none"> การปรับหน้าบานซ้าย - ขวา 
<ul style="list-style-type: none"> การปรับระยะหน้าบานกับตู้ 	<p>⚠ คำเตือน</p> <ul style="list-style-type: none"> หลังจากทำความสะอาด ควรใช้ผ้าเนื้อนุ่มเช็ดให้แห้ง การติดตั้งควรทำตามคู่มืออย่างเคร่งครัด หลีกเลี่ยงการกระทบกระเทือนหรือตกหล่น สินค้านี้ได้รับการออกแบบให้ใช้งานในอาคารเท่านั้น